

# BOSS®



## BoSS Clima

Pojízdná hliníková věž  
1450/850 Clima

Návod k použití



# Obsah

## 1 Bezpečnost na prvním místě

---

1.1	Úvod	2
1.2	Označení věže	3
1.3	Údržba - skladování - přeprava	3

## 2 Montáž věže

---

2.1	Kontroly před montáží	4
2.2	Obrázek s přehledem součástí	5
2.3	Rozpis množství	6
2.4	Stabilizátory	9
2.5	Montáž	10
2.5.1	Montáž věží 1450	11
2.5.2	Montáž věží 850	16
2.6	Demontáž	18

## 3 Používání věží

---

3.1	Kontrolní seznam týkající se bezpečnosti	19
3.2	Kontrolní seznam před použitím	19
3.3	Používání	20
3.4	Přemístění smontované věže	21

# 1 Bezpečnost na prvním místě

## 1.1 Úvod

Pečlivě si přečtěte tento návod k použití.

TENTO NÁVOD K POUŽITÍ MUSÍ BÝT K DISPOZICI V MÍSTĚ POUŽITÍ TÉTO POJÍZDNÉ HLINÍKOVÉ VĚŽE.

TENTO VÝROBEK SMÍ BÝT POUŽÍVÁN POUZE V SOULADU S TÍMTO NÁVODEM.



**NEDODRŽENÍ TOHOTO NÁVODU MŮŽE VÉST K ÚMRTÍ  
NEBO VÁŽNÉMU ZRANĚNÍ.**

POKUD JE NĚKTERÝ ASPEKT TOHOTO NÁVODU V ROZPORU S MÍSTNÍMI PŘEDPISY, OBRAŤTE SE S ŽÁDOSTÍ O RADU NA SPOLEČNOST WERNER UK SALES & DISTRIBUTION LTD.

Upozorňujeme, že obrázky jsou pouze ilustrační.

Návody k použití jsou k dispozici ke stažení také na webu [www.scaserv.cz](http://www.scaserv.cz).

Pojízdné hliníkové věže BoSS patří mezi lehká lešení, která se používají ve stavebnictví k vyřešení přístupu ve vnitřních i venkovních prostorech, kde je požadována stabilní a bezpečná pracovní plocha. Tyto vysoko univerzální věže jsou ideální pro údržbářské a montážní práce nebo krátkodobý přístup a poskytují pevnou pracovní plošinu v různých výškách.

Dokumentace o ověření a posouzení je k dispozici ve společnosti Werner UK Sales & Distribution Ltd.

Pokud potřebujete další informace, podporu při návrhu, další návody k použití nebo jakoukoli jinou pomoc s tímto výrobkem, obraťte se na společnost Werner UK Sales & Distribution Ltd. na telefonní číslo +44 (0)1621 745900 nebo e-mailem na adresu [uk.customercare@wernerco.com](mailto:uk.customercare@wernerco.com).

Soulad s normami



Pojízdné věže BoSS Clima byly navrženy, testovány, schváleny a certifikovány dle normy EN 1004-1:2020.

Tento návod k použití je v souladu s normou EN 1298-IM-en.

# 1 Bezpečnost na prvním místě

## 1.2 Označení věže

**EN 1004 3 8/12 XXXD H2**

Označení normy

Třída zatížení (2 = 1,5 kN/m<sup>2</sup>, 3 = 2,0 kN/m<sup>2</sup>)

Max. výška podlahy v exteriéru (m)

Max. výška podlahy v interiéru (m)

Třída přístupu

A = schodiště, B = schodišťový žebřík, C = šikmý žebřík, D = svislý žebřík

Třída dle světlé výšky (H1 = 1.85m, H2 = 1.90m)

## 1.3 Údržba - skladování – přeprava

- Pojízdné věže BoSS jsou robustní a mají pouze malé nároky na údržbu.
- Všechny komponenty a jejich části je třeba pravidelně kontrolovat, aby se zjistilo jejich případné poškození, zejména u spojů.
- Podrobné pokyny ke kontrolám a údržbě naleznete v Pokynech ke kontrolám BoSS (BoSS Inspection Guidance), které jsou k dispozici ke stažení na webu: [www.bosssacesstowers.com](http://www.bosssacesstowers.com).
- Závity, panty a zámky vzpěr lze mazat lehkým olejem. Zajistěte, aby olej neznečistil lezecké nebo nášlapné plochy.
- Bezpečnostní štítky musí zůstat čitelné. Náhradní štítky jsou k dispozici u společnosti Werner UK Sales & Distribution Ltd.
- Povrchy musí být přiměřeně zbaveny zaschlé barvy, omítky atd.
- Je třeba se vyvarovat použití rozpouštědel na dřevěné povrchy podlah a plastových částí systému.
- Komponenty je nutno skladovat v čistých a suchých podmínkách s náležitou péčí, aby nedošlo k jejich poškození.
- Během přepravy dbejte na to, aby nedošlo k poškození komponentů nadměrnými silami při stahování páskou.

## 2 Montáž věže

### 2.1 Kontrola před montáží

---

- Zkontrolujte, zda v prostoru, ve kterém má být konstrukce postavena, nejsou žádné překážky, zejména zda nehrozí nebezpečí elektrického nebo radioaktivního záření. Konstrukce je vodivá.
- Ujistěte se, že plocha, na které má být pojízdná hliníková věž postavena, je dostatečně únosná a splňuje požadavky na rovinnost.
- Zkontrolujte rovinnost povrchu v rozsahu 210 mm od nastavitelných stojek.
- Nastavitelné stojky lze využívat pouze k vyrovnání věže, nikdy ne k získání další výšky.
- Ujistěte se, že vzdálenost od země k prvnímu příčniku je menší než 400 mm.
- Na věž vystupujte pouze zevnitř, a to určeným způsobem přístupu.
- Mobilní věže není povoleno zvedat nebo zavěšovat.
- Věž je určena k vytvoření pracovní plochy. Nesmí se používat pro přístup k jiným konstrukcím.
- Zajistěte, aby nebylo překročeno povolené pracovní zatížení konstrukce.
- Náradí a materiály je třeba zvedat pomocí spolehlivého zvedacího prostředku (např. pomocí silného lana) s použitím spolehlivého uzlu (např. lodní smyčky), aby bylo zajištěno bezpečné upevnění, a vždy je třeba je zvedat v rámci půdorysu smontovaného věžového lešení (tj. v prostoru ohraničeném stabilizátory).
- Zkontrolujte, zda je k dispozici tento návod k použití a zda jsou s jeho obsahem seznámeni všichni zúčastnění pracovníci.
- Při montáži ve venkovních prostorách zkontrolujte předpověď rychlosti větru. Smontovaná věž je certifikována na sílu větru o rychlosti 27 km/h, ale manipulace se součástmi by byla za těchto podmínek nebezpečná. Zvažte také vliv proudění větru způsobený okolními budovami.
- Věže s výškou podlahy vyšší než 8,2 m jsou určeny pouze pro použití ve vnitřních prostorách.
- Tato konstrukce je navržena jako samonosná dle požadavků na zatěžovací podmínky podle normy EN 1004-1:2020 a nevyžaduje připevnění k jiné konstrukci. Pokud je věž ponechána bez dozoru, je třeba vzít v úvahu možné povětrnostní podmínky.

## 2 Montáž věže

### 2.2 Obrázek s přehledem součástí

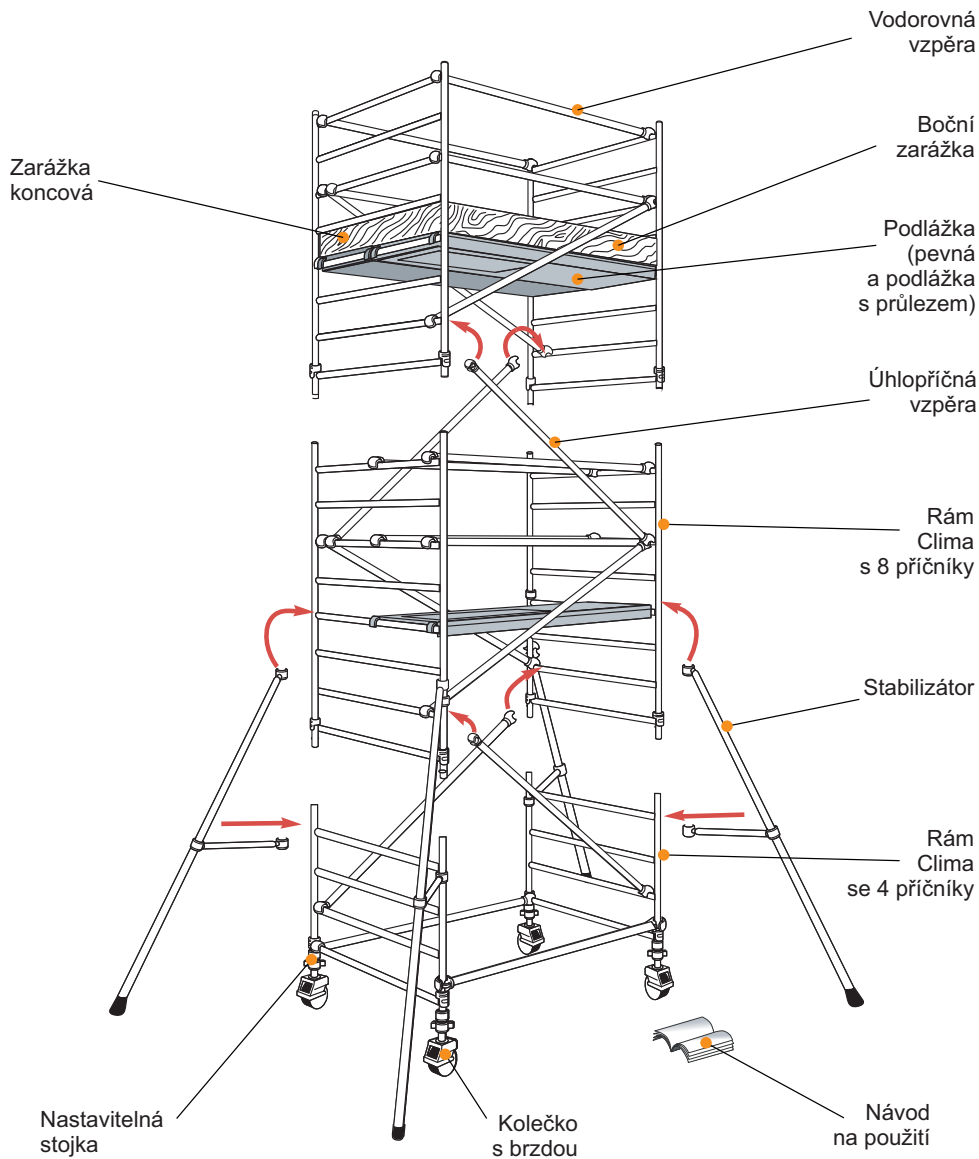

## 2.3 Rozpis komponentů

# 2 Montáž věže

BoSS 1450 Clima dle EN 1004-1: Dostupné ve 2 délkách - 1,8 m a 2,5 m

Kód položky	Název položky	Pracovní výška (m)	Exteriér/Interiér										Interiér														
			4,2	4,7	5,2	5,7	6,2	6,7	7,2	7,7	8,2	8,7	9,2	9,7	10,2	10,7	11,2	11,7	12,2	12,7	13,2	13,7	14,2				
			2,2	2,7	3,2	3,7	4,2	4,7	5,2	5,7	6,2	6,7	7,2	7,7	8,2	8,7	9,2	9,7	10,2	10,7	11,2	11,7	12,2	12,7	13,2	13,7	14,2
318423	BoSS Kolečko 150 mm s pneu		4	4	4	4	4	4	4	4	4	4	4	4	4	4	4	4	4	4	4	4	4	4	4	4	4
335513	BoSS Nastavitelná stojka		4	4	4	4	4	4	4	4	4	4	4	4	4	4	4	4	4	4	4	4	4	4	4	4	4
391513	BoSS Rám Clima 1450 1,0 m 4 příč.		2	-	-	2	2	-	-	2	2	-	-	2	2	-	-	2	2	-	-	2	2	-	-	-	-
397513	BoSS Rám Clima 1450 1,5 m 6 příč.		-	2	-	2	-	2	-	2	-	2	-	2	-	2	-	2	-	2	-	2	-	2	-	-	-
396513	BoSS Rám Clima 1450 2,0 m 8 příč.		2	2	4	2	4	4	6	4	6	6	8	6	8	8	10	8	10	10	10	12	10	12	10	12	12
301511/	BoSS Podlážka pevná 1,8 m/2,5 m		1	2	1	1	1	2	1	1	1	2	1	1	1	2	1	1	2	1	1	2	1	1	1	1	1
302511/	BoSS Podlážka s průřezem 1,8 m/2,5 m		1	1	2	2	2	2	3	3	3	3	4	4	4	4	4	4	4	4	5	5	5	6	6	6	6
305511	BoSS Vzpěra vodorovná 1,8 m/2,5 m		6	10	10	10	10	14	14	14	14	18	18	18	18	18	22	22	22	22	22	22	26	26	26	26	26
312513/	BoSS Vzpěra úhlopříčná 2,1 m/2,7 m		4	6	6	8	8	10	10	12	12	14	14	16	16	18	18	20	20	22	22	22	24	24	24	24	24
313513/	BoSS Zarážka boční 1,8 m/2,5 m		2	2	2	2	2	2	2	2	2	2	2	2	2	2	2	2	2	2	2	2	2	2	2	2	2
304509/	BoSS Zarážka koncová 1,45 m		2	2	2	2	2	2	2	2	2	2	2	2	2	2	2	2	2	2	2	2	2	2	2	2	2
305509	BoSS Držák zarážek		4	4	4	4	4	4	4	4	4	4	4	4	4	4	4	4	4	4	4	4	4	4	4	4	4
303509	BoSS Stabilizátor pevný SP7		4	4	4	4	4	4	4	4	4	4	4	4	4	4	4	4	4	4	4	4	4	4	4	4	4
317513	BoSS Stabilizátor teleskop SP10		-	-	-	-	-	-	-	-	-	-	-	-	-	-	-	-	-	-	-	-	-	-	-	-	-
318513	BoSS Stabilizátor teleskop SP15		-	-	-	-	-	-	-	-	-	-	-	-	-	-	-	-	-	-	-	-	-	-	-	-	-
319513	BoSS Stabilizátor teleskop SP15		124	154	160	171	177	206	232	244	249	278	284	313	318	330	336	348	353	363	389	401	406	406	406	406	406
	Celková váha věže 1,8 m (kg)		137	173	178	190	195	230	256	268	273	308	313	325	348	383	371	383	388	424	429	441	446	446	446	446	446
	Celková váha věže 2,5 m (kg)		82	90	98	106	114	122	133	145	157	168	180	187	195	196	208	220	232	244	256	268	280	280	280	280	280
	Max. zatížení stojky 1,8 m (kg)		122	131	140	149	158	167	179	192	205	217	230	232	235	251	266	281	297	313	329	344	344	344	344	344	344
	Max. zatížení stojky 2,5 m (kg)																										



## 2 Montáž věže

BoSS 850 Clima dle EN 1004-1: Dostupnost ve 2 délkách - 1,8 m a 2,5 m

Kód položky	Název položky	Pracovní výška (m)	Exteriér/Interiér										Interiér															
			2,2	2,7	3,2	3,7	4,2	4,7	5,2	5,7	6,2	6,7	7,2	7,7	8,2	8,7	9,2	9,7	10,2	10,7	11,2	11,7	12,2	12,7	13,2	13,7	14,2	
318423	BoSS Kolečko 150 mm s pneu		4	4	4	4	4	4	4	4	4	4	4	4	4	4	4	4	4	4	4	4	4	4	4	4	4	4
335513	BoSS Nastavitelná stojka		4	4	4	4	4	4	4	4	4	4	4	4	4	4	4	4	4	4	4	4	4	4	4	4	4	4
392913	BoSS Rám Clima 850 1,0 m 4 přič.		2	-	-	2	2	-	-	2	2	-	-	2	2	-	-	2	2	-	-	2	2	-	-	-	-	-
394513	BoSS Rám Clima 850 1,5 m 6 přič.		-	2	-	2	-	2	-	2	-	2	-	2	-	2	-	2	-	2	-	2	-	2	-	-	-	-
393513	BoSS Rám Clima 850 2,0 m 8 přič.		2	2	4	2	4	2	4	4	6	4	6	6	8	6	8	8	10	8	10	8	10	10	12	10	12	12
301511/	BoSS Podlážka pevná 1,8 m/2,5 m		-	1	-	-	-	1	-	-	-	1	-	-	-	-	-	-	-	1	-	-	-	1	-	-	-	
302511																												
304511/	BoSS Podlážka s průřezem 1,8 m/2,5 m		1	1	2	2	2	2	2	3	3	3	3	4	4	4	4	4	4	4	5	5	5	5	6	6	6	6
305511																												
312513/	BoSS Vzpěra vodorovná 1,8 m/2,5 m		6	10	10	10	10	14	14	14	14	14	18	18	18	18	18	18	18	22	22	22	22	22	26	26	26	26
313513/	BoSS Vzpěra úhlopříčná 2,1 m/2,7 m		4	6	6	8	8	10	10	12	12	14	14	16	16	16	18	18	18	20	20	20	22	22	24	24	24	24
314513																												
304509/	BoSS Zarážka boční 1,8 m/2,5 m		2	2	2	2	2	2	2	2	2	2	2	2	2	2	2	2	2	2	2	2	2	2	2	2	2	2
305509																												
302509	BoSS Zarážka koncová 0,85 m		2	2	2	2	2	2	2	2	2	2	2	2	2	2	2	2	2	2	2	2	2	2	2	2	2	2
301509	BoSS Držák zarážek		4	4	4	4	4	4	4	4	4	4	4	4	4	4	4	4	4	4	4	4	4	4	4	4	4	4
317513	BoSS Stabilizátor pevný SP7		4	4	4	4	4	4	-	-	-	-	-	-	-	-	-	-	-	-	-	-	-	-	-	-	-	-
318513	BoSS Stabilizátor teleskop SP10		-	-	-	-	-	-	-	4	4	4	4	-	-	-	-	-	-	4	4	4	4	4	4	4	4	4
319513	BoSS Stabilizátor teleskop SP15		-	-	-	-	-	-	-	-	-	-	-	-	-	-	-	-	-	-	-	-	-	-	-	-	-	-
	Celková váha věže 1,8 m (kg)		101	129	133	144	147	175	199	210	213	241	246	273	276	304	309	319	322	351	355	365	368	368	368	368	368	368
	Celková váha věže 2,5 m (kg)		119	155	160	172	177	212	238	250	255	290	295	325	330	348	353	365	370	406	411	423	428	428	428	428	428	428
	Max. zatížení stojky 1,8 m (kg)		85	90	95	100	105	110	116	122	128	134	140	147	156	158	163	169	174	179	184	190	195	195	195	195	195	195
	Max. zatížení stojky 2,5 m (kg)		120	122	124	126	128	130	133	137	140	144	147	149	181	181	191	201	211	221	231	241	251	251	251	251	251	251

## 2 Montáž věže

### Varianty montáže

V této části jsou uvedeny povolené odchylky dílů od rozpisu množství.

Poznámka: Následující záměny je nutné provést před montáží.

Stabilizátory s univerzálními spojkami lze nahradit:

Kód položky	Popis	Hmotnost (kg)
317513	SP7	4,0
318513	SP10	9,0
319513	SP15	13,1

Pojezdová kolečka lze nahradit jinými velikostmi a typy:

Kód položky	Popis	Hmotnost (kg)
318423	Průměr 150 mm (s pneu)	3,2
329423	Průměr 200 mm	3,9
319423	Průměr 200 mm (s pneu)	3,9

Pokud je u základny věží s výškou podlahy 4,2 m, 6,2 m, 8,2 m, 10,2 m nebo 12,2 m vyžadován boční průchozí přístup, lze místo čtyř spodních diagonálních vzpěr a dvou spodních vodorovných vzpěr použít rámy s vysokou světlou výškou.

Rámy s vysokou světlou výškou se nesmí používat společně s průchozími rámy.

Kód položky	Popis	Hmotnost (kg)
300515	Rám s vysokou světlou výškou 1,8 m	10,0
301515	Rám s vysokou světlou výškou 2,5 m	12,0

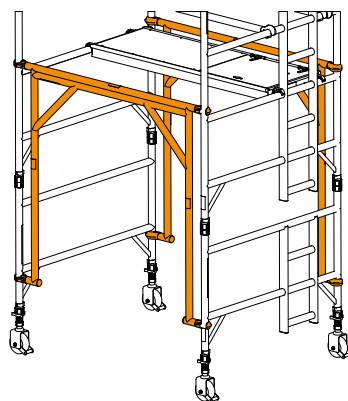

## 2 Montáž věže

Pokud je u základny věží s výškou podlahy 2,2 m, 4,2 m, 6,2 m, 8,2 m, 10,2 m nebo 12,2 m a šířkou 1450 vyžadován čelní průchozí přístup, lze použít průchozí rámy.

V takovém případě musí být nad průchozími rámy namontovány rámy Clima metrové výšky.

Průchozí rámy se nesmí používat společně s rámy s vysokou světlou výškou.

Kód položky	Popis	Hmotnost (kg)
330513	Průchozí rám 2,0 m	10,8

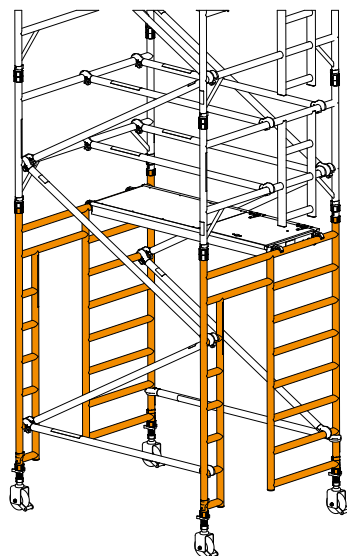

## 2.4 Stabilizátory

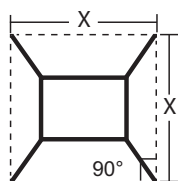

	Šířka věže 1450 délka podlahy		Šířka věže 850 délka podlahy	
	1,8 m	2,5 m	1,8 m	2,5 m
SP7	3351	3629	2294	3201
SP10	4789	5100	4458	4734
SP15	5520	5838	5195	5485

Stabilizátory SP10 a SP15 musí být vždy zcela vysunutě.

Umístěte spodní příchytku stabilizátoru tak, aby rameno bylo co nejbližší vodorovné poloze. Upravte polohu horní příchytky tak, aby byla patka stabilizátoru v pevném kontaktu se zemí. Zkontrolujte, zda jsou příchytky dobře upevněny a utaženy.

## 2 Montáž věže

### 2.5 Montáž

Mobilní věž musí být smontována a její součásti orientovány v souladu s tímto návodem k použití. Odchytky od tohoto návodu k použití nejsou povoleny.



**TATO VĚŽ NESMÍ BÝT POUŽÍVÁNA JAKO KOTEVNÍ BOD PRO OSOBNÍ OCHRANNÉ PROSTŘEDKY PROTI PÁDU.**

- K montáži není potřeba žádné nářadí.
- Při montáži se využívá metoda 3T („Through the Trapdoor“ – přes poklop průřezové podlahy), která zajišťuje kolektivní ochranu proti pádu.
  - Z pozice vsedě v otvoru poklopu namontujte všechna zábradlí a teprve poté se postavte na podlahku.
  - Namontujte vzpěry na popsaná místa a ujistěte se, že jsou čelisti zajištěny.

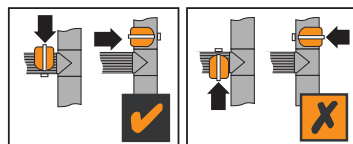

- Věž může smontovat jedna osoba, ale doporučuje se, aby se na montáži vyšších věží podílely dvě nebo více osob.
- Součásti se musí zvedat v rámci půdorysu věže spolehlivým způsobem, například pomocí silného lana s lodní smyčkou.
- Montáž vždy zahajte rámy s nejmenším počtem příčníků.

Výška podlahy (m)	Rám na základně
2,2; 3,7; 4,2; 5,7; 6,2; 7,7; 9,7; 10,2; 11,7;12,2	se 4 příčnky
2,7; 4,7; 6,7; 8,7; 10,7	se 6 příčnky
3,2; 5,2; 7,2; 9,2; 11,2	s 8 příčnky

- Pokud jsou specifikovány všechny tři rámy, začněte rámem se 4 příčnky, následuje rám se 6 příčnky a nahoře je rám s 8 příčnky. Podrobné informace naleznete v rozpisu množství.
- Brzdy pojezdových koleček je nutno zajistit, jakmile je základna věže na svém místě.
- Před pokračováním v montáži je třeba základnu věže vyrovnat s přesností na 0,6°.
- Nastavitelné patky slouží pouze k vyrovnání věže a nelze je použít k získání další výšky.
- Při vyrovnávání základny se ujistěte, že vzdálenost od země k prvnímu příčniku pro stoupání je menší než 400 mm.
- Stabilizátory velikostí uvedených v rozpisu množství je třeba namontovat co nejdříve.

## 2 Montáž věže

### 2.5.1 Montáž věží 1450

**1** Nasadte čtyři pojezdová kolečka na čtyři nastavitelné stojky. Zasuňte nastavitelné stojky do dvou zakládacích rámu podle obrázku. Zajistěte brzdy pojezdových koleček.

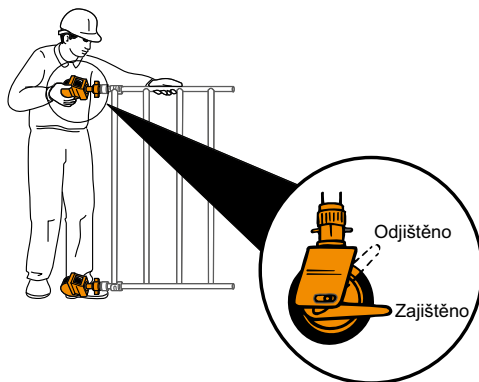

**2** Namontujte jednu vodorovnou vzpěru (červený kohoutek) na stojku zakládacího rámu, těsně nad spodní příčnicí, otevření čelisti vzpěry směrem ven.

Poznámka: Před montáží je třeba otevřít všechny zajišťovací čelisti.

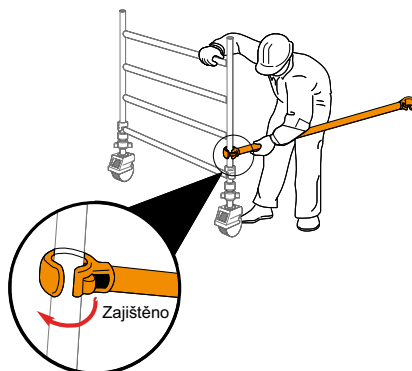

## 2 Montáž věže

**3** Připojte stojku druhého zakládacího rámu (dle obrázku) na volný konec namontované vodorovné vzpěry, těsně nad spodním příčným. Namontujte shora na spodní příčníky druhou vodorovnou vzpěru (červený kohoutek) na druhé straně zakládacích rámu, abyste věž uzavřeli.

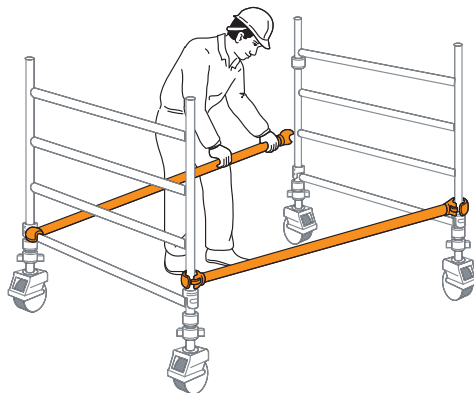

**4** Namontujte další dva rámy a zkontrolujte, zda jsou řádně zajištěny pomocí planžety rámu s čepem. Mezi 2. a 6. příčník připevněte dvě úhlopříčné vzpěry (modrý kohoutek). Zkontrolujte svislost a vodorovnost rámu, v případě potřeby dorovnejte pomocí nastavitelných stojek.

Důležité: nastavitelné stojky používejte pouze k vyrovnání věže, nikoli ke zvětšení dosahu věže.

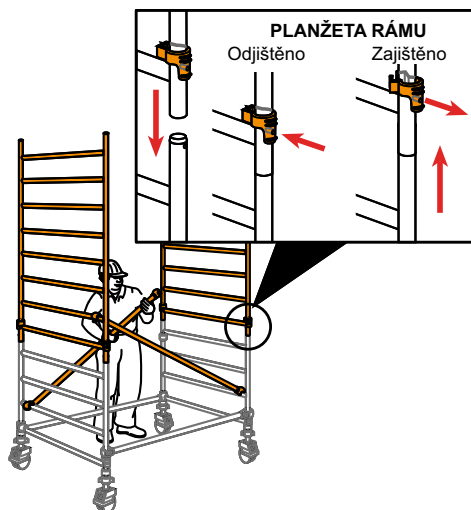

Namontujte stabilizátory (viz poznámky na **straně 9**).

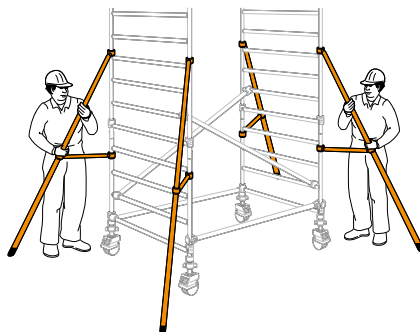

## 2 Montáž věže

**5** Na nejnižší příčníky osadte dočasně pevnou podlážku. Na 8. příčníky (2m) osadte podlážku s průlezem, panty poklopu směřují vždy směrem ven z věže (viz. obrázek). Vylezte uvnitř věže do otevřeného poklopu a z této chráněné pozice namontujte vodorovné vzpěry (červený kohoutek) na 10. a 12. příčníky (v tomto pořadí) na obou stranách podlážky.

**Nevylézte na podlážku, dokud nejsou na místě všechna ochranná zábradlí.**

Pokud jsou jako zábradlí namontovány vodorovné vzpěry, musí být 0,5 m a 1,0 m (2 a 4 příčníky) nad úrovní podlážky.

Odeberte dočasnou podlážku z nejnižších příčníků.

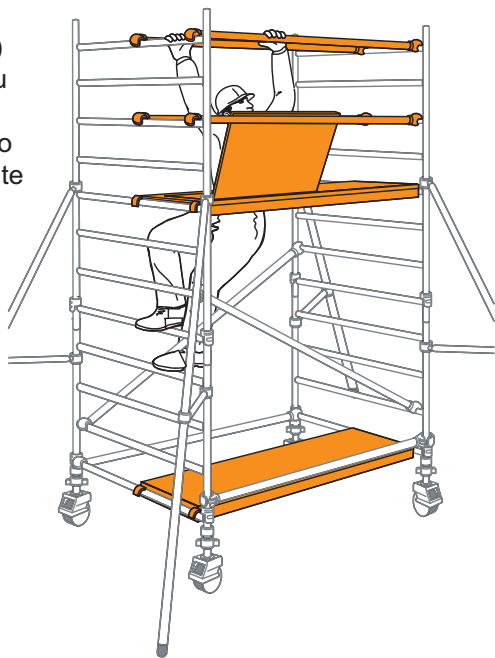

**6** Namontujte další dvojici úhlopříčných vzpěr (modrý kohoutek) mezi 6. a 10. příčník. Následně je možné osadit další dva rámy.

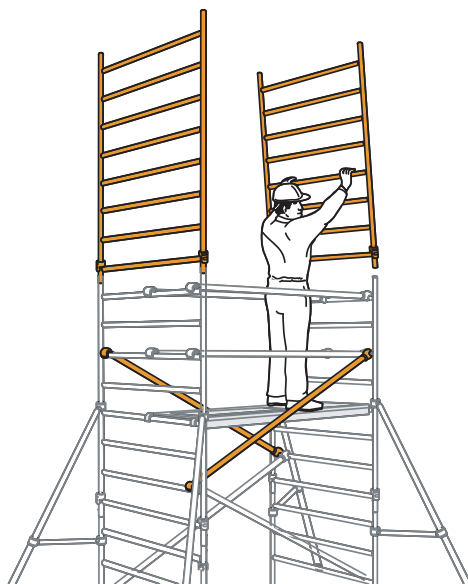

## 2 Montáž věže

**7** Další dvě úhlopříčné vzpěry přidejte mezi 10. a 14. příčnický. Pokud končíte v této výšce (podlaha 4,2 m), měla by být pevná podlážka přemístěna na 16. příčnický na opačné straně věže, než je podlážka s průlezem. Vedle ní osadte podlážku s průlezem. Panty směřují směrem ven z věže a poklopy průlezu jsou umístěny nad sebou. Vylezte na věž a z chráněné polohy otvoru průlezu namontujte vodorovné vzpěry jako zábradlí na obou stranách ve výšce 2 a 4 příčnický (0,5 m a 1,0 m) nad úroveň podlážky. V horní úrovni je třeba přidat další úhlopříčné vzpěry na obou stranách věže, jak je znázorněno na obrázku.

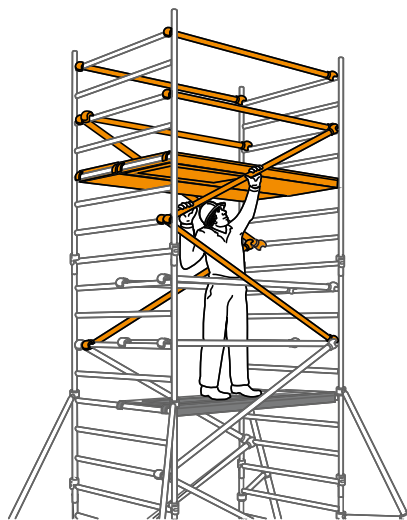

Pokud stavíte věž s výškou podlahy nad 4,2 m

**8** Pokračujte v přidávání dvojic rámu, úhlopříčných vzpěr a montáži podlážek s průlezem podle předchozích kroků. Na každé úrovni podlážky přidejte vodorovné vzpěry jako ochranné zábradlí ve výšce 2 a 4 příčnický nad podlážkou.

Tyto vodorovné vzpěry tvořící zábradlí namontujte z chráněné polohy otvoru průlez. Nevylézejte na plošinu, dokud nejsou na místě všechna ochranná zábradlí.

Pokračujte, dokud nedosáhnete požadované výšky. Přemístěte pevnou podlážku do požadované výšky a osadte vedle ní podlážku s průlezem, jak je znázorněno v **kroku 7**. Namontujte ochranné zábradlí podle obrázku v **kroku 7**.

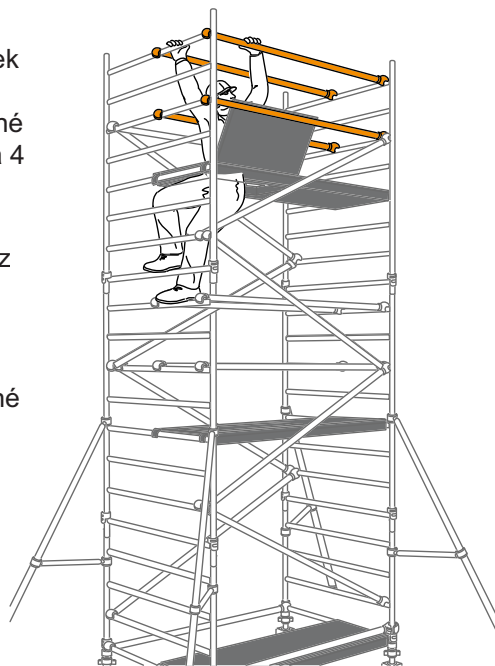



## 2 Montáž věže

**9** Namontujte okopové zarážky do předem osazených plastových držáků zarážek žluté barvy.

**Věž je nyní dokončena.**

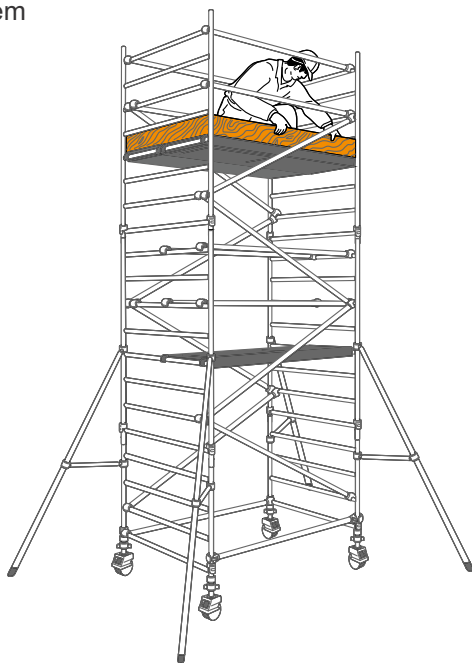

## 2 Montáž věže

### 2.5.2 Montáž věží 850

Na obrázku je znázorněn postup, kdy věž začíná rámem s 8 příčnými.

**1** Zasuňte sestavy nastavitelných stojek / pojezdových koleček do koncových ráků a kolečka zajistěte (viz obrázek u **kroku 1 - strana 11**). Připevněte dvě vodorovné vzpěry ke spodním příčnicům ráků 850, jak je uvedeno **v krocích 2 a 3** postupu pro věž 1450 (**strany 11 a 12**). Zkontrolujte svislost a vodorovnost ráků pomocí vodováhy a nastavte podle potřeby nastavitelné stojky.

**2** Na 4. příčník namontujte podlážku s průlezem. Na 6. a 8. příčníky (2 a 4 příčníky nad podlážkou) na obou stranách věže připevněte vodorovné vzpěry (červený kohoutek) jako zábradlí.

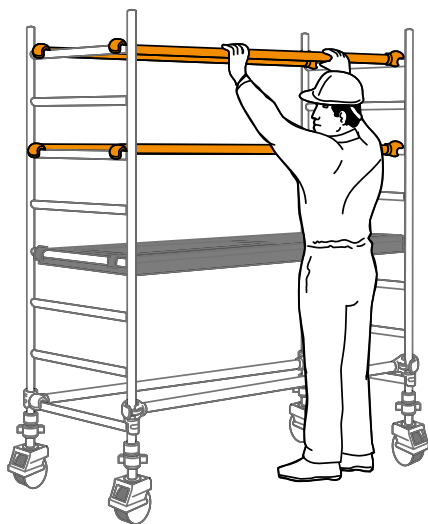

## 2 Montáž věže

**3** Mezi 2. a 6. příčkou připevněte v opačných směrech dvě úhlopříčné vzpěry (modrý kohoutek). Zkontrolujte svislost a vodorovnost rámu pomocí vodováhy a nastavte podle potřeby nastavitelné stojky. Namontujte další pár rámu a zkontrolujte, zda jsou řádně zajištěny planžety rámu. Namontujte stabilizátory (viz. poznámky na **straně 9**).

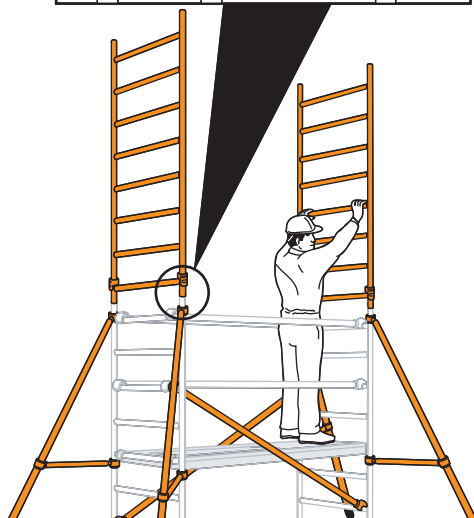
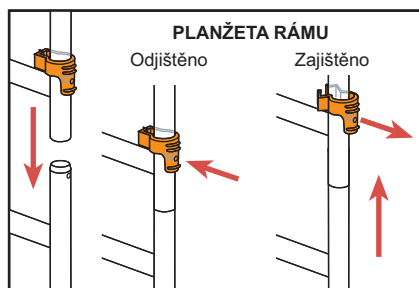

**4** Mezi 6. a 10. příčnicí a 10. a 14. příčnicí připevněte v opačných směrech dva páry úhlopříčných vzpěr. Na 12. příčce umístěte podlažku s průřezem.

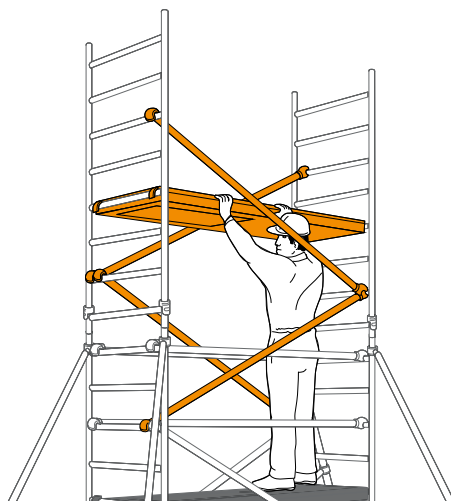

## 2 Montáž věže

**5** Vylezte uvnitř věže a z chráněné polohy otvoru průřezu namontujte (na obou stranách) na 14. a 16. příčník (ve výšce 2 a 4 příčníky nad podlázkou (v tomto pořadí) vodorovné vzpěry jako zábradlí.

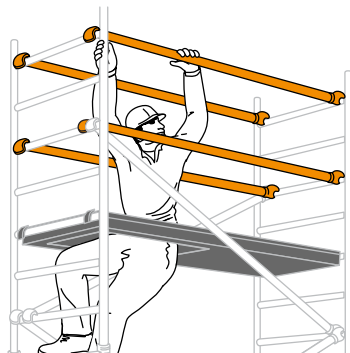

**6** Pokračujte v postupu, dokud nedosáhnete požadované pracovní výšky, přidáním dalších párů ráků, úhlopříčných vzpěr a montáží podlážek s průřezem, jak je uvedeno v předchozích krocích. Na každé úrovni podlážky přidejte na obou stranách vodorovné vzpěry jako ochranné zábradlí ve výšce 2 a 4 příčníky nad podlázkou (v tomto pořadí) (jak je znázorněno v kroku 5).

Tyto vzpěry zábradlí namontujte z chráněné polohy průřezu.

**Nevylézejte na plošinu, dokud nejsou na místě všechna ochranná zábradlí.**

V poslední úrovni je třeba přidat na každou stranu další úhlopříčné vzpěry, jak je znázorněno na obrázku. Namontujte okopové zarážky.

**Věž je nyní dokončena.**



### 2.6 Demontáž

Chcete-li věž demontovat, postupujte opačně než při montáži.

Při demontáži zábradlí odjistěte čtyři čelisti co nejdále od poklopu a okamžitě se vraťte do chráněné polohy uvnitř otvoru průřezu. Poté lze odjistit ostatní čelisti a demontovat zábradlí z věže.

## 3 Používání věže

### 3.1 Kontrolní seznam týkající se bezpečnosti









---

Tato kontrola musí být provedena před prvním použitím, po přemístění věže, při změně podmínek okolního prostředí, které mohou věž ovlivnit, a v pravidelných intervalech stanovených místními předpisy.

Místní předpisy mohou uvádět i další informace, které uživatel potřebuje. Tyto předpisy je třeba dodržovat.

### 3.2 Kontrolní seznam před použitím

---

Věž je svislá a vodorovná s přesností 0,6°	
Brzdy pojezdových koleček jsou zajištěny	
Všechny planžety rámu jsou zajištěny	
Vzpěry/zábradlí jsou správně umístěny	
Všechny západky vzpěr jsou zajištěny	
Všechny západky proti nadzvednutí podlážek jsou zajištěny	
Je namontována a umístěna správná velikost stabilizátorů	
Na pracovní podlážce jsou osazeny okopové zarážky	
Uživatel má k dispozici návod k použití	

---

## 3 Používání věže

### 3.3 Používání

---

- Tato věž se nesmí používat jako kotevní bod pro osobní ochranné prostředky proti pádu.
- Na věž se smí lézt pouze zevnitř, a to určeným způsobem.
- Tato věž má pracovní podlahy. Nesmí se používat pro přístup k jiným konstrukcím.
- Zvedání a spouštění nářadí a materiálu se smí provádět pouze v rámci půdorysu věže.
- Zajistěte, aby nebylo překročeno bezpečné pracovní zatížení konstrukce (viz. označení věže).
- Nepoužívejte k získání další výšky krabice, dvojitý žebřík ani jiné předměty.
- Nastavitelné patky slouží pouze k vyrovnání věže. Nesmí se používat k získání další výšky.
- Dávejte pozor na vodorovné síly, které by mohly způsobit nestabilitu. Maximální vodorovná síla = 30 kg.
- Dávejte pozor na silný vítr. Tato věž byla prověřena jako volně stojící konstrukce pro zatížení větrem o rychlosti 27 mph (43 km/h, 12 m/s). Pokud je předpovídána větší rychlost větru, musí být věž přemístěna na chráněné místo nebo demontována, dokud je to bezpečné.
- Na této věži nesmí být ve venkovních prostorách připevněny plachty, celtovina ani plakáty.
- Věže s výškou podlahy nad 8,2 m jsou určeny pouze pro použití ve vnitřních prostorách.

## 3 Používání věže

### 3.4 Přemístění smontovaného věžového lešení

---

Zajistěte, aby pracovníci nosili rukavice nebo jinou vhodnou ochranu rukou.

Před přemístěním

- Proveďte průzkum trasy, po které chcete věž přemístit. Posuďte stav terénu / sklon a případné překážky nebo nebezpečí ve výšce nad trasou.
- Stabilita věže se zlepší snížením výšky před přemístěním.
- V případě pochybností o bezpečnosti přemístění se musí věž demontovat a znovu smontovat na novém místě.
- Tato věž není určena ke zvedání nebo zavěšování.
- Zajistěte, aby se na věži nenacházely žádné osoby, nářadí ani materiál.
- Uvolněte brzdy pojezdových koleček.
- Uvolněte horní příchytku stabilizátoru, aby se patky mohly zvednout maximálně o 25 mm. Příchytky znovu utáhněte.

Během přemístění

- Věž se smí přemísťovat pouze ručně, tlakem na základnu věže.
- Je třeba neustále věnovat pozornost poloze pojezdových koleček, stabilizačních patek a vrcholu věže.
- Pokud se při přemístění objeví jakýkoli odpor, zastavte a před pokračováním zjistěte příčinu.

Po přemístění

- Jakmile je přemístění dokončeno, zajistěte brzdy pojezdových koleček, spustte stabilizační patky a proveďte kontrolu před použitím.



**SÍDLO FIRMY:**

Lihovarská 663/38  
718 00 Ostrava - Kunčičky  
Tel.: +420 595 222 200  
E-mail: ostrava@scaserv.cz  
IČ: 29395895  
DIČ: CZ29395895

Společnost je zapsána v Obchodním rejstříku vedeném u Krajského soudu v Ostravě, spisová značka B 4496.

**POBOČKY:**

**Praha**

Bečovská 939  
104 00 Praha 10 - Uhřetěves  
Tel.: +420 272 101 511  
E-mail: praha@scaserv.cz

**České Budějovice**

U Sila 246  
373 82 Boršov nad Vltavou  
Tel.: +420 737 218 506  
E-mail: cbudejovice@scaserv.cz

**Bratislava**

Pri Starom letisku 4  
831 07 Bratislava  
Tel.: +421 244 459 871  
E-mail: bratislava@scaserv.sk

**Brno**

Jahodová 31  
618 00 Brno - Brněnské Ivanovice  
Tel.: +420 548 212 997  
E-mail: brno@scaserv.cz

**Ostrava**

Frýdecká  
719 00 Ostrava - Kunčice  
Tel.: +420 595 222 200  
E-mail: ostrava@scaserv.cz